



CIRCLE LED BASE



Prolongue o dia com soluções de iluminação sustentáveis

A evolução das novas tecnologias tem, mais do que nunca, suscitado a necessidade de reconsiderar a forma como preservamos o nosso legado. É por isso que a economia circular está no centro do nosso design de produto. O nosso compromisso com a sustentabilidade começa desde a fase de conceção, onde consideramos cuidadosamente o método de produção e o impacto ambiental. As nossas luminárias são concebidas para serem utilizadas durante um período de vida útil alargado sem serem limitadas pela obsolescência tecnológica. Neste sentido, desenvolvemos a CIRCLE LED BASE, uma solução de retrofit de iluminação LED que permite atualizar as fontes de luz existentes enquanto prolonga a vida útil da luminária. Com a CIRCLE LED BASE, pode integrar sem problemas as mais recentes inovações de iluminação nas suas luminárias antigas, evitando a necessidade de substituições dispendiosas e desperdícios desnecessários. Junte-se a nós na viagem para um futuro mais brilhante e mais ecológico.



RUAS URBANAS E RESIDENCIAIS

PONTES

CICLOVIAS E CAMINHOS PEDONAIS

ESTAÇÕES DE METRO E COMBOIO

PARQUES DE ESTACIONAMENTO

PRAÇAS E ÁREAS PEDONAIS

ESTRADAS E AUTOESTRADAS

Conceito

A CIRCLE LED BASE faz parte do Ecossistema Circle Light da Schröder que permite evitar desperdícios desnecessários, respeitando a regulamentação relativa à poluição luminosa, minimizando as operações de manutenção e poupando energia.

As soluções de retrofit CIRCLE LED BASE foram concebidas para se integrarem perfeitamente com as luminárias Schröder existentes, proporcionando o mesmo nível de excelência que as novas luminárias.

A CIRCLE LED BASE está disponível em dois tamanhos, com uma vasta gama de óticas, cores de LED e distribuições de luz, permitindo a atualização de qualquer tipo de instalação de iluminação, independentemente dos requisitos ambientais, regulamentos locais ou de projeto. Com temperaturas de cor que vão do âmbar 1800K ao branco frio 5700K, esta solução de iluminação retrofit está em conformidade com todas as normas locais, preservando a flora e a fauna durante a noite.

A sua cobertura IP66 torna-a totalmente estanque, permitindo a readaptação de lanternas antigas que não ofereceriam a proteção de estanquidade da mais recente tecnologia LED.

A CIRCLE LED BASE não necessita de qualquer nova cablagem nem de qualquer modificação da infraestrutura de iluminação. A integração rápida e fácil é assegurada por conectores rápidos ou buçins.

Esta solução de kit de retrofit está disponível com controladores inteligentes, permitindo a compatibilidade com a aplicação Schröder Circle Light para uma fácil programação de controladores no local e gestão remota de ativos.



A CIRCLE LED BASE é uma solução de retrofit sustentável que prolonga a vida útil das suas luminárias existentes, preservando a sua integridade.



A CIRCLE LED BASE pode ser fornecida com uma placa de adaptação para uma integração perfeita na luminária pretendida.

TIPO DE APLICAÇÃO

- RUAS URBANAS E RESIDENCIAIS
- PONTES
- CICLOVIAS E CAMINHOS PEDONAIS
- ESTAÇÕES DE METRO E COMBOIO
- PARQUES DE ESTACIONAMENTO
- PRAÇAS E ÁREAS PEDONAIS
- ESTRADAS E AUTOESTRADAS

Principais vantagens

- Maximização das poupanças em custos de energia e manutenção
- Fácil de instalar
- Materiais duráveis e recicláveis
- Solução de iluminação sustentável que prolonga a vida útil das luminárias.
- Reduz o impacto ambiental e a pegada de carbono.
- Facilita a remoção de componentes, aumenta a normalização das peças e a separabilidade dos materiais.



A sua vasta gama de temperaturas de cor, distribuições e óticas de LED permite a adaptação de qualquer luminária em qualquer tipo de ambiente.

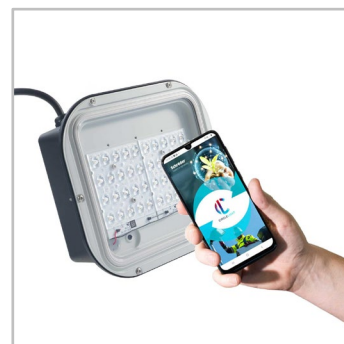

Compatível com a aplicação Schröder Circle Light App, a CIRCLE LED BASE permite a gestão remota de ativos da sua instalação de iluminação.

CIRCLE LED BASE | ONYX 2 retrofitada com CLB 1



CIRCLE LED BASE | ONYX 2 retrofitada com CLB 2



CIRCLE LED BASE | CMS Mini (HID) retrofitada com CLB 1



CIRCLE LED BASE | CMS Mini (HID) retrofitada com CLB 2



CIRCLE LED BASE | HESTIA (HID)
retrofitada com CLB 1



CIRCLE LED BASE | HESTIA (HID)
retrofitada com CLB 2



CIRCLE LED BASE | VALENTINO (HID)
retrofitada com CLB 1



CIRCLE LED BASE | VALENTINO (HID)
retrofitada com CLB 2





LensoFlex®4

O LensoFlex®4 maximiza a herança do conceito LensoFlex com um motor fotométrico muito compacto, mas poderoso, baseado no princípio da adição da distribuição fotométrica. O número de LEDs em combinação com a intensidade da corrente determina o nível de intensidade da distribuição de luz. Com distribuições de luz otimizadas e uma eficiência muito elevada, esta quarta geração permite reduzir o tamanho dos equipamentos para satisfazer os requisitos da aplicação com uma solução otimizada em termos de investimento. As óticas LensoFlex®4 podem ter controlo de luz traseira para evitar iluminação intrusiva ou um limitador de encandeamento para alto conforto visual.

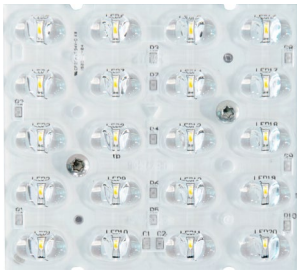

HiFlex™

A plataforma HiFlex™ foi cuidadosamente projetada para otimizar a eficiência energética. Os seus motores fotométricos dispõem de LEDs de alta potência que proporcionam um desempenho excepcional enquanto consomem energia mínima, resultando numa eficácia incomparável (lm/W).

Ideal para projetos que exijam uma abordagem simplificada à eficácia da iluminação máxima e à obtenção de ROI rápido, o HiFlex™ está disponível em duas versões: HiFlex™1, com 24 LEDs e HiFlex™2, equipado com 36 LEDs. Ambas as variantes são projetadas com as prioridades de compacidade, custo-eficácia e alto desempenho em mente.



Perfil de dimming personalizado

Os drivers inteligentes incorporados nas luminárias podem ser pré programados na fábrica. É possível obter até cinco combinações de intervalos de tempo e níveis luminosos. Esta funcionalidade não requer nenhuma cablagem adicional. O período entre ligar e desligar é usado para ativar o perfil de dimming predefinido. O sistema de dimming personalizado pressupõe uma economia de energia máxima, respeitando, por sua vez, os níveis necessários de iluminação e uniformidade ao longo da noite.

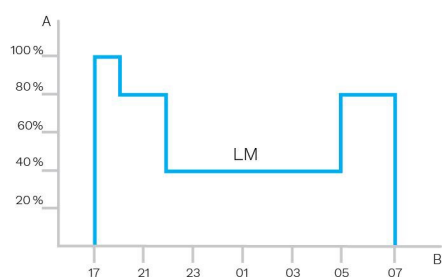

A. Performance | B. Tempo

Com o conceito PureNight, a Schröder oferece a solução final para restaurar o céu noturno sem apagar as cidades, mantendo a segurança e o bem-estar das pessoas e preservando a vida selvagem. O conceito PureNight garante que a sua solução de iluminação Schröder satisfaz as leis e requisitos ambientais. A iluminação LED bem projetada tem o potencial de melhorar o ambiente em todos os aspetos.

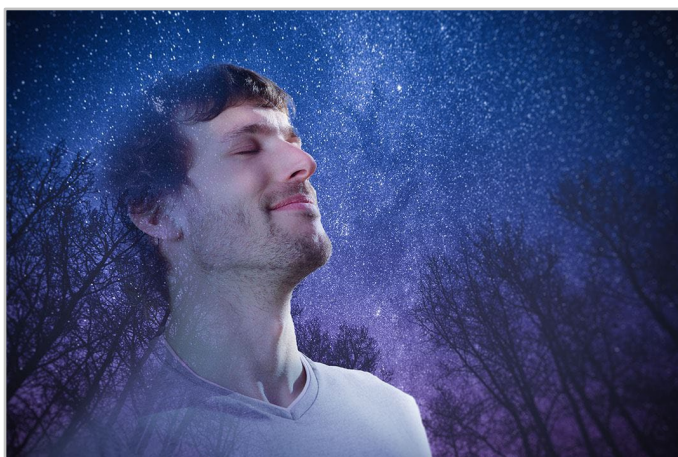

Direcione a luz apenas onde é desejada e necessária

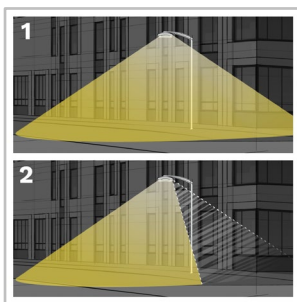

A Schröder é conhecida pela sua experiência em fotometria. A nossa ótica só direciona a luz para onde é desejada e necessária. No entanto, a ligeira luz emitida por detrás da luminária pode ser uma preocupação fundamental quando se trata de proteger um habitat sensível da vida selvagem ou evitar iluminação intrusiva em relação aos edifícios. As nossas soluções de controlo de luz traseira (Backlight Control) totalmente

integradas abordam facilmente este risco potencial.

1. Sem backlight
2. Com backlight

Oferecer o máximo conforto visual às pessoas

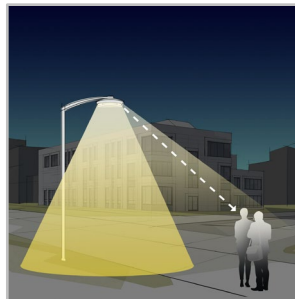

suave que proporciona a melhor experiência noturna.

Devido à menor altura de instalação em comparação com a iluminação viária, o conforto visual é um aspeto essencial da iluminação urbana. A Schröder projeta lentes e acessórios para minimizar qualquer tipo de encandeamiento (desconfortável, incapacitante ou ofuscante). Os nossos serviços de design aproveitam uma gama de possibilidades para encontrar as melhores soluções para cada projeto e garantir que fornecemos uma luz

Proteger a vida selvagem

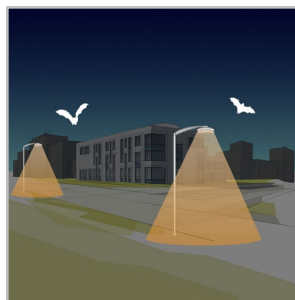

que pode alterar os seus movimentos para junto ou longe de fontes luminosas. A Schröder favorece LEDs branco quente com luz azul mínima, combinados com avançados sistemas de controlo, incluindo sensores. Isto permite uma adaptação permanente da iluminação às reais necessidades do momento, minimizando a perturbação da fauna e da flora.

Se não for bem concebida, a iluminação artificial pode afetar gravemente a vida selvagem. A luz azul e a intensidade excessiva podem ter um efeito prejudicial em todos os tipos de vida. A radiação da luz azul tem a capacidade de suprimir a produção de melatonina, a hormona que contribui para a regulação do ritmo circadiano. Também pode alterar os padrões comportamentais dos animais, incluindo morcegos e traças, uma vez

Recuperar o céu estrelado



O rácio de luz para cima (ULR) e o rácio de saída de luz para cima (ULOR), este último tendo em conta o fluxo da luminária, fornecem informações sobre a percentagem de luz emitida em direcção ao céu. Esta gama de luminárias Schröder minimiza ou elimina (dependendo das opções) o fluxo luminoso para cima. Cumpre os rigorosos requisitos internacionais e locais.

INFORMAÇÕES GERAIS

Altura de instalação recomendada	4m a 15m 13' a 49'
FutureProof	Substituição fácil dos blocos ótico e eletrónico
Circle Light label	Pontos >90 - O produto responde inteiramente a requisitos de economia circular
Driver incluído	Sim
Marcação CE	Sim
Certificado ENEC	Sim
Marcação UKCA	Sim

CORPO E ACABAMENTO

Corpo	Alumínio polipropileno
Ótica	PMMA
Difusor	Vidro temperado Vidro fosco Policarbonato
Acabamento do corpo	Revestimento em pó de poliéster
Cor(es) Standard	RAL 9003 branco RAL 7040 cinza claro AKZO 900 cinza areado
Nível de estanquicidade	IP 66
Resistência ao choque	IK 08

CONDIÇÕES DE FUNCIONAMENTO

Gama de temperaturas de funcionamento (Ta)	-30°C a +50°C / -22°F a 122°F com efeito vento
--	--

· Depende da configuração da luminária. Para mais detalhes contacte-nos.

INFORMAÇÃO ELÉTRICA

Classe elétrica	Class I EU, Class II EU
Tensão nominal	120-277V – 50-60Hz 220-240V – 50-60Hz
Opções de proteção contra sobretensões (kV)	10
Compatibilidade eletromagnética (EMC)	EN 55015 / EN 61000-3-2 / EN 61000-3-3 / EN 61547
Protocolo(s) de controlo	1-10V, DALI
Opções de controlo	AmpDim, Perfil de dimming customizado

INFORMAÇÃO ÓTICA

Temperatura de cor dos LED	2200K (Branco quente WW 722) 2700K (Branco quente WW 727) 3000K (Branco quente WW 730) 3000K (Branco quente WW 830) 4000K (Branco neutro NW 740) 5700K (Branco frio CW 757)
índice de restituição cromática (CRI)	>70 (Branco quente WW 722) >70 (Branco quente WW 727) >70 (Branco quente WW 730) >80 (Branco quente WW 830) >70 (Branco neutro NW 740) >70 (Branco frio CW 757)
ULOR	0%
ULR	0%

· O ULOR pode variar com a configuração da luminária. Para mais detalhes contacte-nos.

· O ULR pode variar com a configuração da luminária. Para mais detalhes contacte-nos.

VIDA ÚTIL DOS LED @ TQ 25°C

Todas as configurações	100,000h - L92
------------------------	----------------

· A vida útil pode variar de acordo com o tamanho e as configurações. Por favor consulte-nos.

DIMENSÕES E MONTAGEM

AxBxC (mm | inch)

CIRCLE LED BASE 1 : 243x93x193 | 9.6x3.7x7.6

CIRCLE LED BASE 2 : 277x93x243 | 10.9x3.7x9.6

Peso (kg | lbs)

CIRCLE LED BASE 1 : 3.0-3.3 | 6.6-7.3

CIRCLE LED BASE 2 : 3.6-4.0 | 7.9-8.8

Montagem

Kit Retrofit

· Para mais informação sobre possibilidades de montagem, por favor consulte a *Instrução de Instalação*.

· As dimensões e os pesos são indicados com a tampa IP. Para mais informações sobre os pesos e as dimensões dos produtos, consulte-nos.

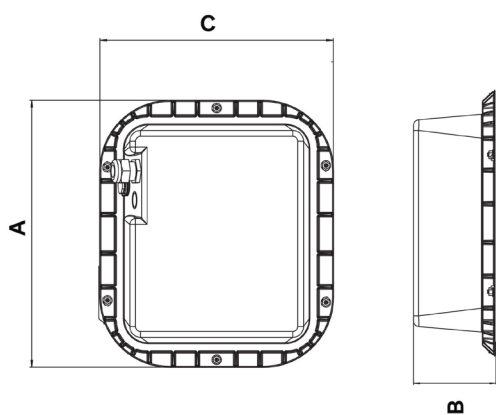

CIRCLE LED BASE | Com buçim

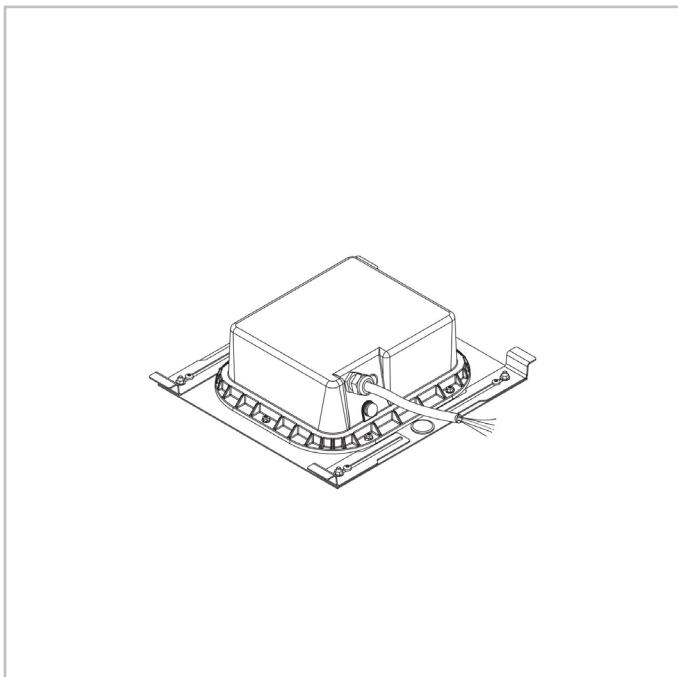

CIRCLE LED BASE | Com conector QPD

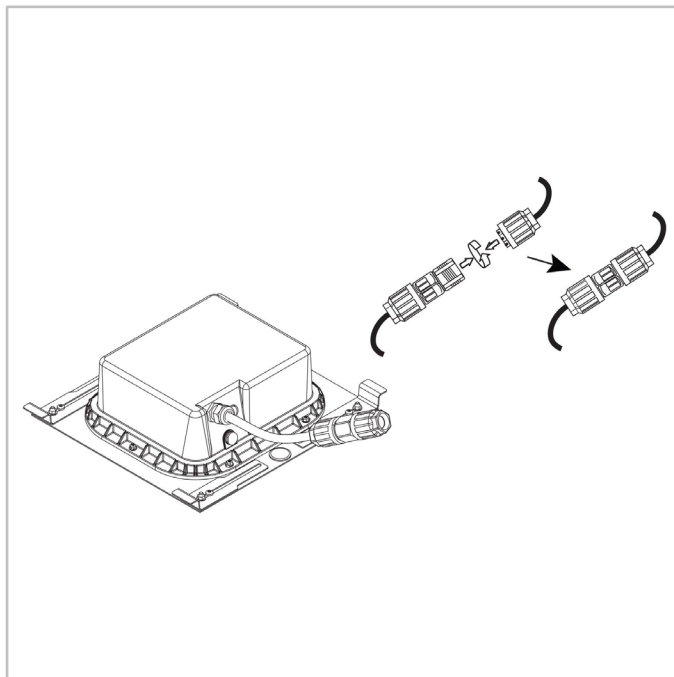

CIRCLE LED BASE | Com conector de encaixe rápido

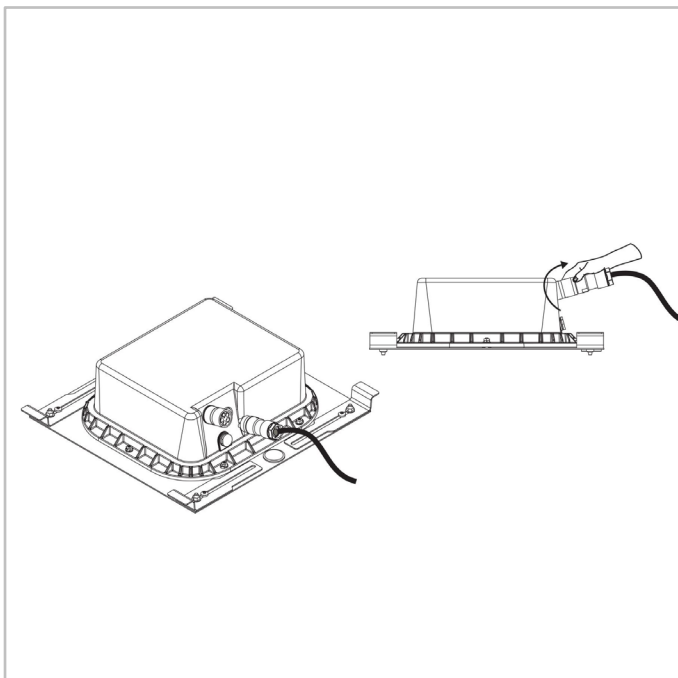



Número de LEDs	Fluxo luminária (lm)								Pot. consumida (W) *		Eficácia luminária (lm/W)
	Branco quente WW 722		Branco quente WW 727		Branco quente WW 730		Branco neutro NW 740				
	Min	Max	Min	Max	Min	Max	Min	Max	Min	Max	até
36	1700	8400	1900	9500	2000	9900	2200	10600	15	70	167

A tolerância do fluxo dos LEDs é ± 7%, e da potência total da luminária ± 5%



Número de LEDs	Fluxo luminária (lm)								Pot. consumida (W) *		Eficácia luminária (lm/W)
	Branco quente WW 722		Branco quente WW 727		Branco quente WW 730		Branco neutro NW 740				
	Min	Max	Min	Max	Min	Max	Min	Max	Min	Max	até
72	3600	12800	4100	14500	4200	15000	4600	16200	28	100	178

A tolerância do fluxo dos LEDs é ± 7%, e da potência total da luminária ± 5%



Número de LEDs	Fluxo luminária (lm)								Pot. consumida (W) *		Eficácia luminária (lm/W)
	Branco quente WW 722		Branco quente WW 727		Branco quente WW 730		Branco neutro NW 740				
	Min	Max	Min	Max	Min	Max	Min	Max	Min	Max	até
24	1000	6000	1100	6800	1200	7100	1300	7600	11	52	158

A tolerância do fluxo dos LEDs é ± 7%, e da potência total da luminária ± 5%



Número de LEDs	Fluxo luminária (lm)								Pot. consumida (W) *		Eficácia luminária (lm/W)
	Branco quente WW 722		Branco quente WW 727		Branco quente WW 730		Branco neutro NW 740				
	Min	Max	Min	Max	Min	Max	Min	Max	Min	Max	até
48	2100	11200	2300	12700	2400	13200	2600	14200	19	99	168

A tolerância do fluxo dos LEDs é ± 7%, e da potência total da luminária ± 5%



Número de LEDs	Fluxo luminária (lm)												Pot. consumida (W) *		Eficácia luminária (lm/W)
	Branco quente WW 722		Branco quente WW 727		Branco quente WW 730		Branco quente WW 830		Branco neutro NW 740		Branco frio CW 757				
	Min	Max	Min	Max	Min	Max	Min	Max	Min	Max	Min	Max	Min	Max	até
20	1100	5500	1200	6300	1400	6900	1300	6500	1500	7300	1400	7100	13	58	160
25	1500	5800	1800	6700	1900	7400	1800	6900	2000	7800	2000	7600	16	60	161

A tolerância do fluxo dos LEDs é ± 7%, e da potência total da luminária ± 5%



Número de LEDs	Fluxo luminária (lm)												Pot. consumida (W) *		Eficácia luminária (lm/W)
	Branco quente WW 722		Branco quente WW 727		Branco quente WW 730		Branco quente WW 830		Branco neutro NW 740		Branco frio CW 757				
	Min	Max	Min	Max	Min	Max	Min	Max	Min	Max	Min	Max	Min	Max	
40	2400	10000	2600	10400	2800	11400	2600	10700	3000	12100	-	-	24	88	172
50	3100	10400	3600	10800	3900	11900	3700	11200	4100	12600	4000	12300	30	90	164

A tolerância do fluxo dos LEDs é ± 7%, e da potência total da luminária ± 5%

